

Руководство пользователя Set-Top-Box D-Link DIB-120

СОДЕРЖАНИЕ

1. Комплектация поставки – 3
2. Подключение приставки – 4
3. Описание пульта дистанционного управления – 7
4. Управление приставкой -9
 - 4.1. Включение -9
 - 4.2. Переключение каналов -11
 - 4.3. Телепрограмма -12
 - 4.4. Напоминание -13
 - 4.5. Родительский контроль -13
 - 4.6. Настройка каналов - 16

1. Комплектация приставки

В комплект поставки входит:

- Телевизионная приставка высокого разрешения D-Link DIV-120;
- Инфракрасный пульт дистанционного управления (ПДУ);
- Кабель Аудио-Видео (3xRCA-3xRCA);
- Две батарейки типа AAA для питания пульта;
- Блок питания приставки 220В;
- Ethernet кабель.

Внешний вид приставки



2. Подключение приставки

К телевизору приставка подключается через один из видео выходов:

Вариант 1. Через Аудио-Видео кабель 3xRCA (компонитный) - только стандартное разрешение. Поддерживаются следующие видеорежимы на приставке: PAL, SECAM, NTSC

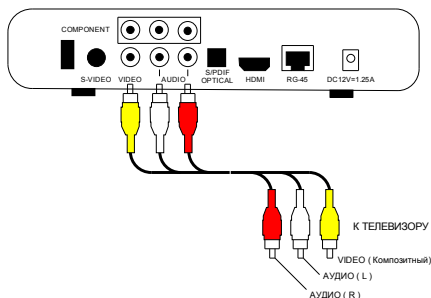

Вариант 2. Через HDMI кабель
Поддерживаются следующие видеорежимы на приставке: 480P, 576P, 1080I, 720P

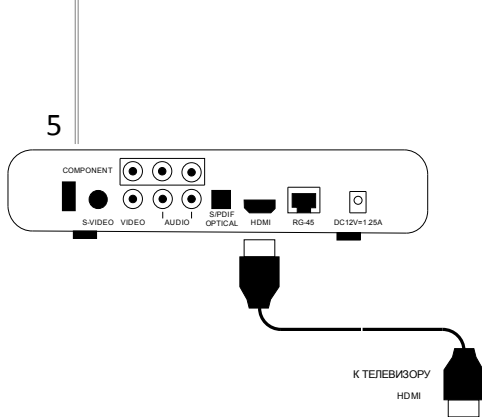

Вариант 3. Через компонентный кабель 3xRCA-3xRCA + 2xRCA-2xRCA

Поддерживаются следующие видеорежимы на приставке: PAL, SECAM, NTSC, 480P, 576P, 720P, 1080I

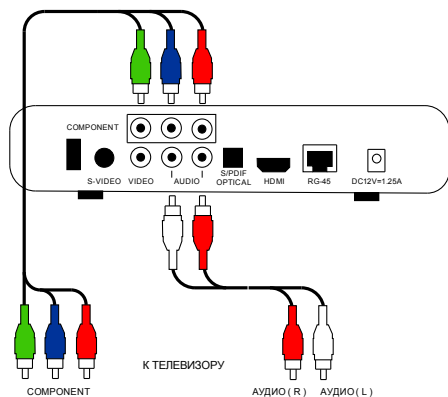

Внимание! Используйте только такие режимы, которые поддерживает ваш телевизор. В случае, если Вы установите режим, не поддерживаемый вашим телевизором, для сброса настроек Вам может потребоваться обращение в службу технической поддержки.

К приставке можно подключить аудио систему, имеющую цифровой оптический вход используя разъем S/PDIF OPTICAL на задней панели приставки.

К приставке можно подключать USB-клавиатуру и использовать ее как пульт дистанционного управления. Клавиатура включается в USB – разъем на передней либо задней панели приставки. В качестве кнопок 1-4 пульта используются клавиши F1-F4 на клавиатуре.

Также к приставке необходимо подключить кабель Ethernet (по нему передается телевизионный сигнал) и блок питания. Включите в соответствующие разъемы на задней панели приставки.

3. Описание пульта дистанционного управления (ПДУ)

В зависимости от версии приставка может комплектоваться двумя вариантами ПДУ.

Расположение кнопок ПДУ (Вариант 1)



Расположение кнопок ПДУ (Вариант 2)



4. Управление приставкой

4.1. Включение

После включения в сеть питания приставка включится и начнет загрузку.

Для выключения/включения приставки нажмите кнопку [вкл/выкл] на ПДУ либо на лицевой панели.

Включение приставки



Меню загрузки

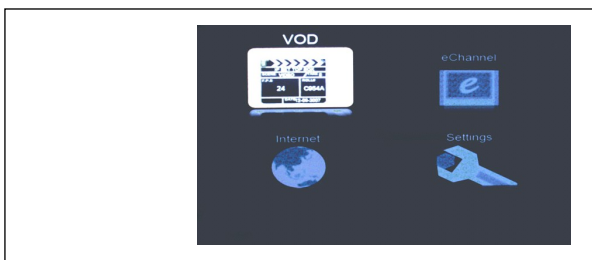

Внимание! В зависимости от версии программного обеспечения на Вашей приставке экран «Меню загрузки» может отсутствовать. В таком случае приставка сразу начнет загрузку портала.

Для загрузки телевизионного портала нажмите клавишу [ввод], приставка начнет загрузку портала.

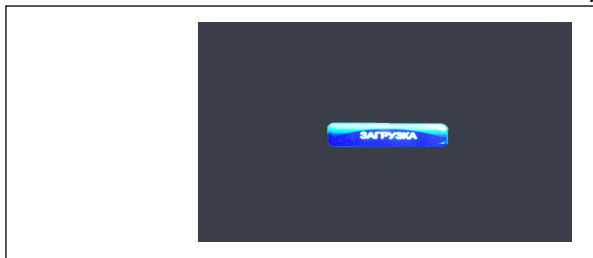
Загрузка портала

По окончании загрузки откроется главное меню портала.
Для перехода к просмотру телевидения нажмите клавишу [ввод].

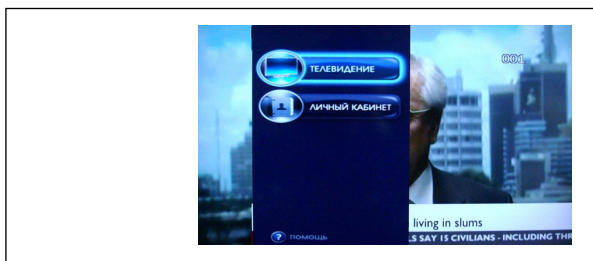
Главное меню портала

Для перехода в главное меню из любого последующего экрана используйте клавишу [home].

4.2. Переключение каналов

Для переключения каналов воспользуйтесь одним из следующих способов:

- введите с помощью [цифровых клавиш] номер интересующего вас канала – приставка переключится на данный канал. Номер вводимого канала отображается в правом верхнем углу экрана.
- Переключайте каналы по порядку вверх или вниз с помощью кнопок [канал вверх] или [канал вниз].
- откройте окно обзора каналов, нажав кнопку [кнопка 1] (красная либо оранжевая в зависимости от типа ПДУ).

Окно обзора каналов

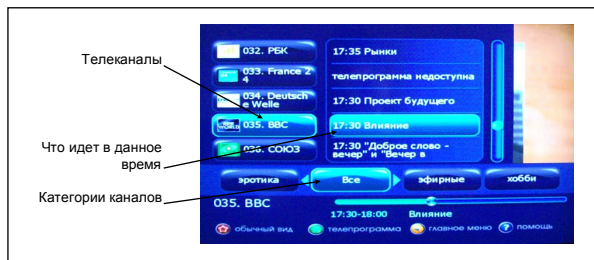

Вы можете пролистывать список каналов вверх и вниз с помощью кнопок курсора. Справа от названия канала отображается название телепередачи идущей по каналу в настоящее время.

Кнопками курсора влево и вправо вы можете переключать категории телеканалов.

Для перехода на выбранный телеканал нажмите кнопку [ввод].

При переключении на телеканал в нижней части экрана отобразится окно с информацией о передаче.

Окно информации о передаче

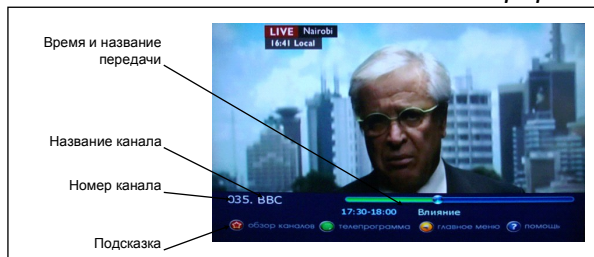

Окно скроется автоматически через несколько секунд. Для повторного вызова окна нажмите клавишу [ввод].

4.3. Телепрограмма.

Для вызова на экран программы передач нажмите кнопку [телепрограмма] или кнопку [кнопка 2] (зеленая).

Окно телепрограммы

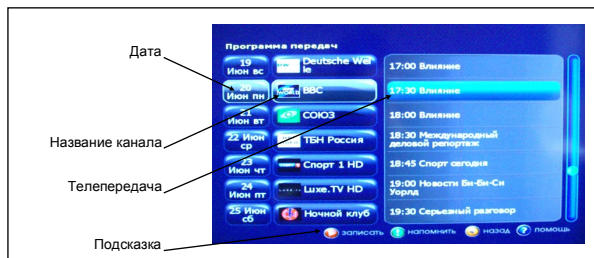

С помощью кнопок курсора выберите нужную Вам дату и телеканал. В правом столбце будет выведена телепрограмма для данного канала на выбранную дату. Для возврата к просмотру нажмите кнопку [кнопка 3] (желтая).

4.4. Напоминание.

Для интересующих Вас передач можно установить напоминание.

Для этого откройте телепрограмму, выберите интересующую вас передачу и нажмите кнопку [кнопка 2] зеленая. Рядом с названием передачи появится значок «напоминание».

Напоминание



За одну минуту до начала передачи на экран будет выведено сообщение с предложением переключиться на данный канал.

4.5. Родительский контроль

Перейдите в главное меню и выберите пункт «Личный кабинет» с помощью кнопок курсора.

Выбор пункта Личный кабинет

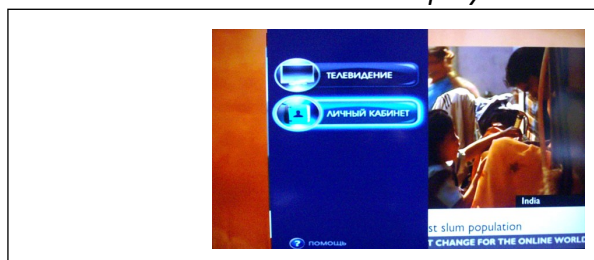

Нажмите кнопку [ввод] чтобы зайти в личный кабинет. Выберите пункт родительский контроль с помощью кнопок курсора.

Выбор пункта Родительский контроль

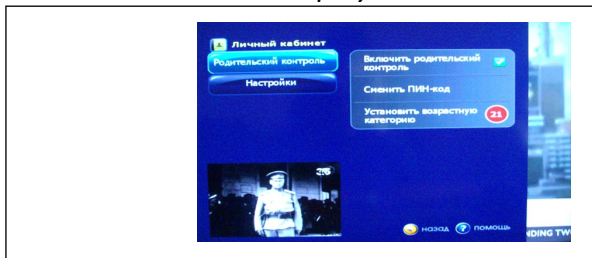

Вы можете видеть состояние родительского контроля: если включен, значит стоит галочка; если выключен, то галочки нет. Также Вы видите установленную возрастную категорию для родительского контроля.

При включенном родительском контроле пользователь не знающий PIN-кода не сможет получить доступ к телеканалам, возрастной рейтинг которых выше, чем указанный в настройках родительского контроля.

ВНИМАНИЕ! По умолчанию всем пользователям задан единый PIN-код. Обязательно смените его! Если Вы забыли свой PIN-код вы можете обратиться в техническую поддержку вашего провайдера.

Для включения/выключения родительского контроля а также изменения возрастного рейтинга с помощью кнопок курсора выберите необходимый пункт и нажмите [ввод].

Установка возрастной категории

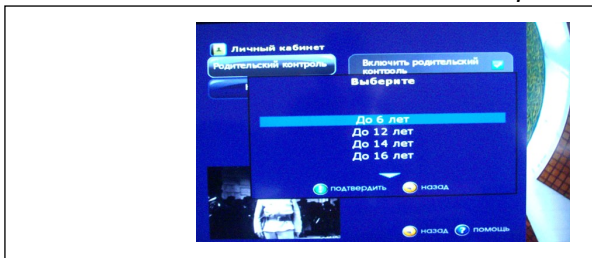

Подтверждение смены возрастной категории

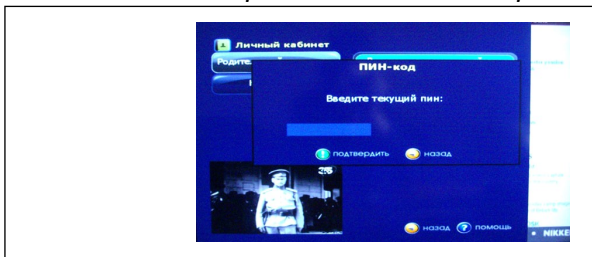

ВНИМАНИЕ! При выключении приставки родительский контроль автоматически включается.

4.6. Настройка каналов

Вы можете настроить последовательность каналов на свой вкус. Для Этого пройдите в «Личный кабинет» и выберите пункт «Настройки» -> «Настройка каналов» с помощью кнопок курсора. Нажмите [ввод].

Окно настройки каналов

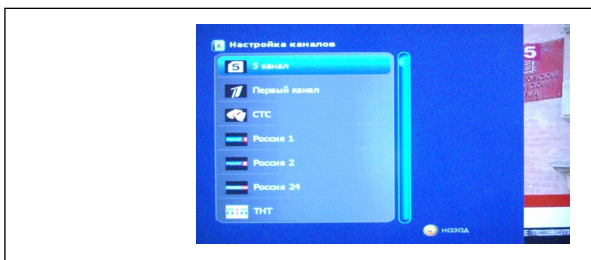

С помощью кнопок курсора перейдите на канал, который вы хотите. Вы хотите передвинуть на другую позицию в списке, после чего нажмите [ввод]. Справа сверху от списка появятся стрелки, показывающие, что канал можно двигать вверх-вниз.

Выбор канала для изменения его позиции

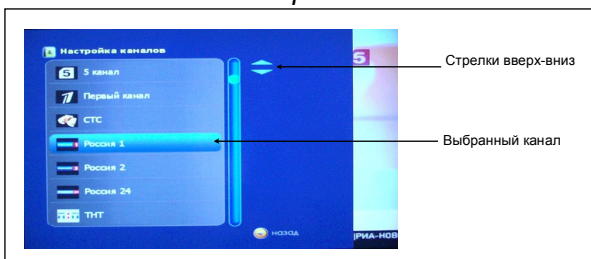

С помощью кнопок курсора вверх-вниз перемещайте канал на желаемую позицию.

Перемещение канала

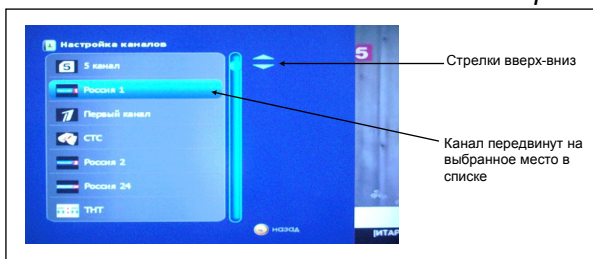

Для сохранения положения канала нажмите кнопку [ввод]. Стрелки перемещения пропадут. Вы можете перейти к редактированию следующего канала.

Для возвращения в личный кабинет нажмите кнопку [кнопка 3], для возвращения в главное меню – нажмите кнопку [home].